

Schellekens
 Professionals in Zonwering

Platinaerf 10 | Postbus 83 | 6640 AB Beuningen
 KvK: Nijmegen 10017058 | T: 024 6778000 | F: 024 6778001
 E: info@schellekens.com | W: www.schellekens.com
 Mailadres tekenkamer: tekenaar@schellekens.com

Alle rechten zijn uitdrukkelijk voorbehouden aan Schellekens & Schellekens BV. Vermenging of mededeling aan derden, in welke vorm dan ook, is zonder schriftelijke toestemming van Schellekens & Schellekens BV niet geoorloofd.

Status :

Paraaf voor akkoord:

Project :
 Verticale screen
 Type VCEL

Product :
 Elektrisch bediend
 Hirschmannsteker op de kast

Werknummer :

Artikel nummer :

Getekend :
 G. Holtmeulen

Datum :
 26-01-2010

Schaal :
 1:2

Maat :
 mm

Formaat :
 A4

Revisie :

A	
B	
C	
D	
E	
F	
G	

Tekening nr. :
 001

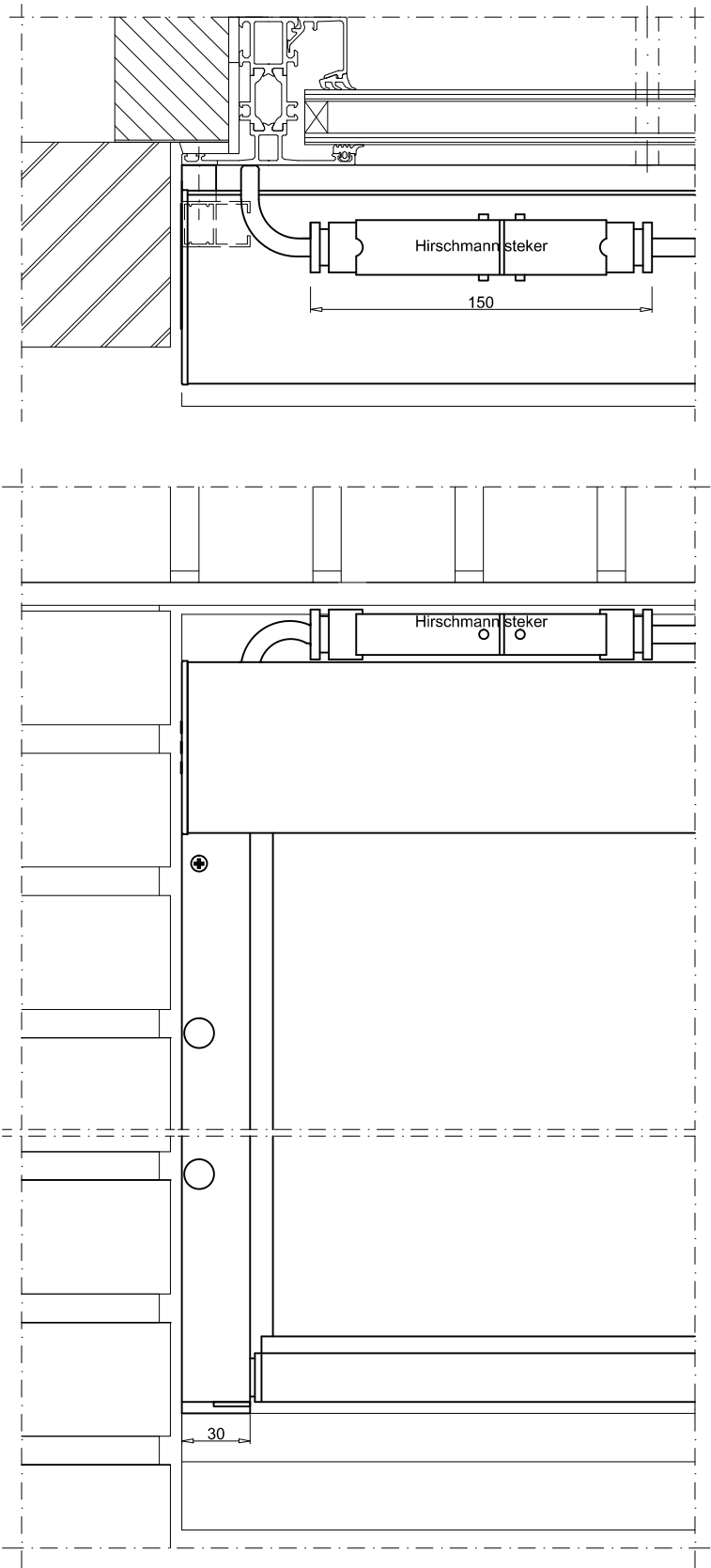
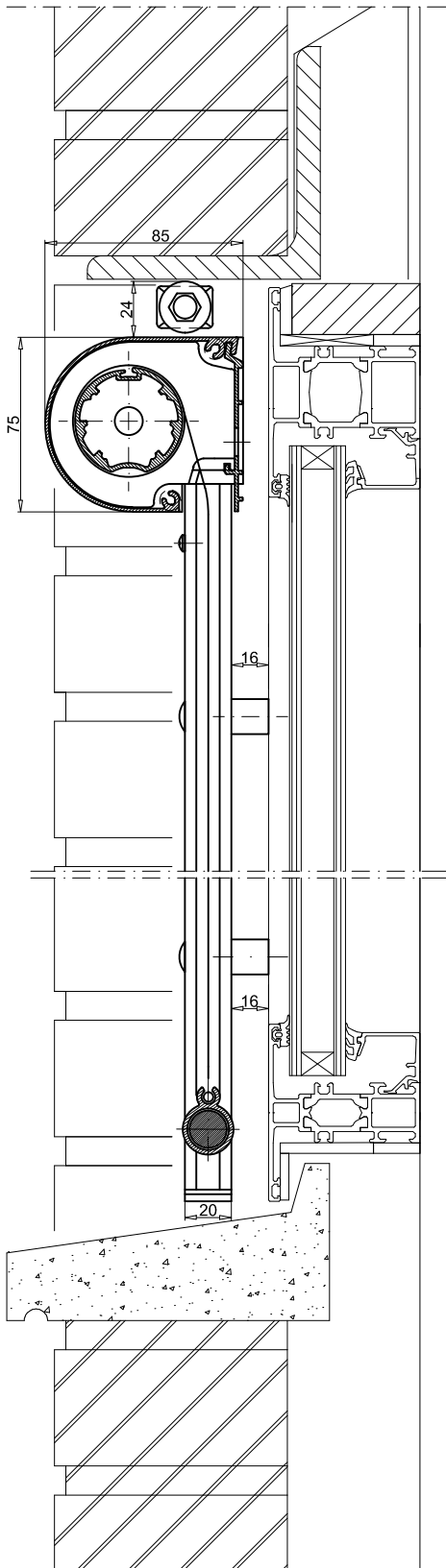

Schellekens <small>PROFESSIONALS IN ZONWERING</small> Platinawerf 10 Postbus 83 6640 AB Beuningen KvK: Nijmegen 10017058 T: 024 6778000 F: 024 6778001 E: info@schellekens.com W: www.schellekens.com Mailadres tekenkamer: tekenaar@schellekens.com	Status :	Project :	Datum :	Revisie :
	Paraaf voor akkoord:	Verticale screen Type VCEL	26-01-2010	A B C D E F G
Alle rechten zijn uitdrukkelijk voorbehouden aan Schellekens & Schellekens BV. Vermenigvuldiging of mededeling aan derden, in welke vorm dan ook, is zonder schriftelijke toestemming van Schellekens & Schellekens BV niet geoorloofd.	Werknummer :	Product : Elektrisch bediend Hirschmannstekker op de kast	Schaal : 1:3	Tekening nr. : 002
		Artikel nummer :	Maat : mm	
		Getekend : G. Holtmeulen	Formaat : A4	

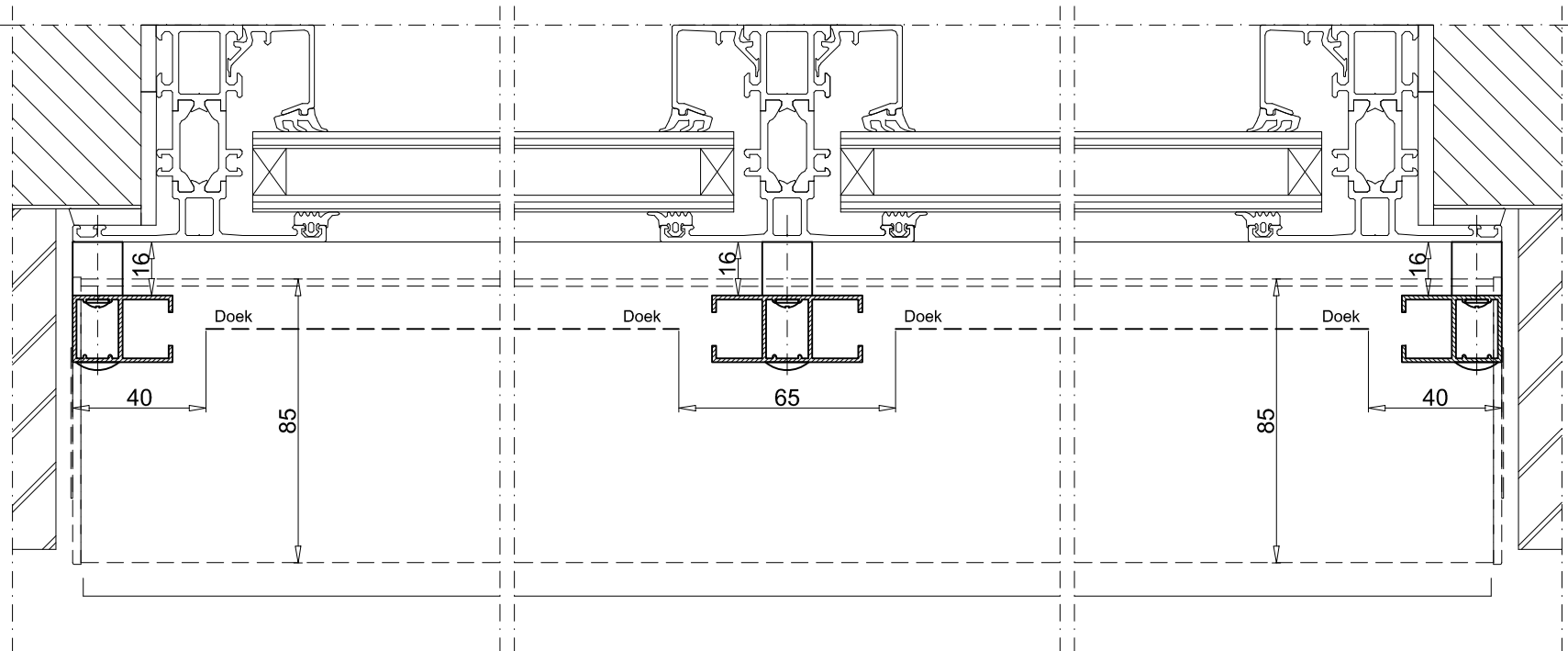

Schellekens
Schellekens

PROFESSIONALS IN ZONWERING

Platinawerf 10 | Postbus 83 | 6640 AB Beuningen
 KvK: Nijmegen 10017058 | T: 024 6778000 | F: 024 6778001
 E: info@schellekens.com | W: www.schellekens.com
 Mailadres tekenkamer: tokenaar@schellekens.com

Alle rechten zijn uitdrukkelijk voorbehouden aan Schellekens & Schellekens BV. Vermenging/vulging of mededeling aan derden, in welke vorm dan ook, is zonder schriftelijke toestemming van Schellekens & Schellekens BV niet geoorloofd.

Status :
 Paraaf voor akkoord:

Project :
 Verticale screen
 Type VCEL

Product :
 Elektrisch bediend
 Hirschmannsteker op de kast

Getekend :
 G. Holtmeulen

Datum :
 26-01-2010

Schaal :
 1:2

Maat :
 mm

Formaat :
 A4

Revisie :

A

B

C

D

E

F

G

Tekening nr. :
 003

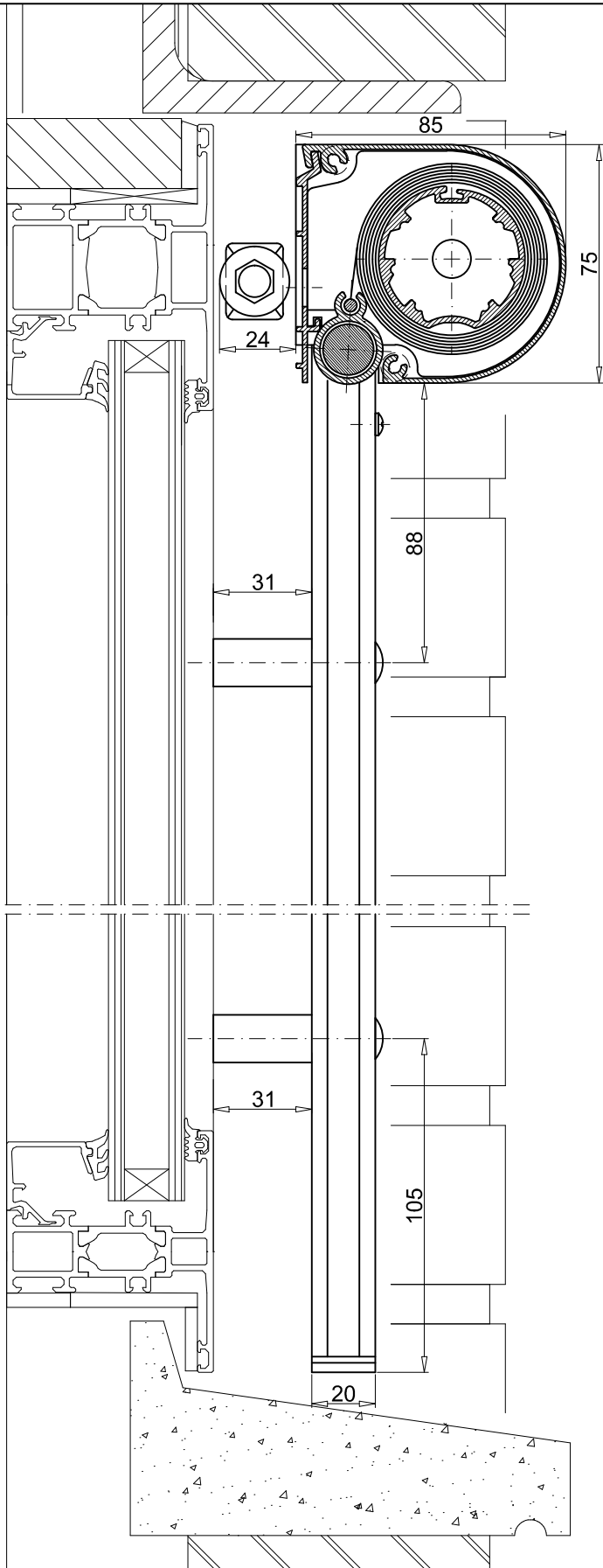
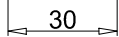
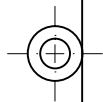
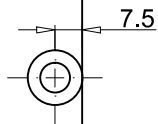
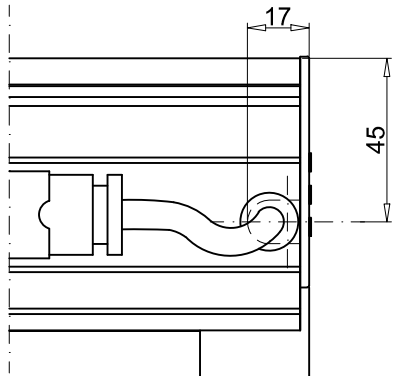

Schellekens
 PROFESSIONALS IN ZONWERING

Platinaerf 10 | Postbus 83 | 6640 AB Beuningen
 KvK: Nijmegen 10017058 | T: 024 6778000 | F: 024 6778001
 E: info@schellekens.com | W: www.schellekens.com
 Mailadres tekenkamer: tekenaar@schellekens.com

Alle rechten zijn uitdrukkelijk voorbehouden aan Schellekens & Schellekens BV. Vermenigvuldiging of mededeling aan derden, in welke vorm dan ook, is zonder schriftelijke toestemming van Schellekens & Schellekens BV niet geoorloofd.

Status :

Paraaf voor akkoord:

Project :

Verticale screen
 Type VCEL

Product :

Elektrisch bediend
 Hirschmannsteker achter de kast

Werknummer :

Artikel nummer :

Getekend :

G. Holtmeulen

Datum :

26-01-2010

Schaal :

1:2

Maat :

mm

Formaat :

A4

Revisie :

A

B

C

D

E

F

G

Tekening nr. :

004

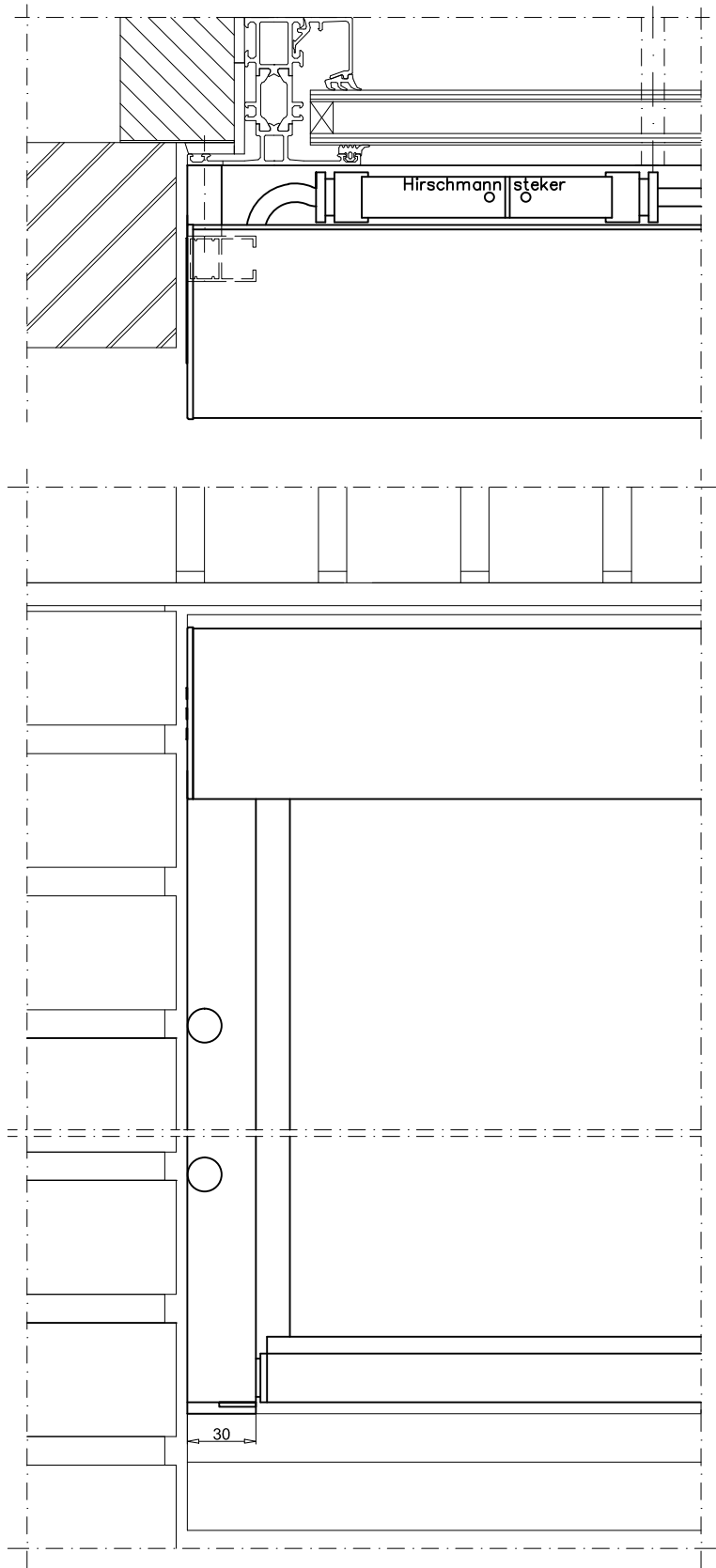
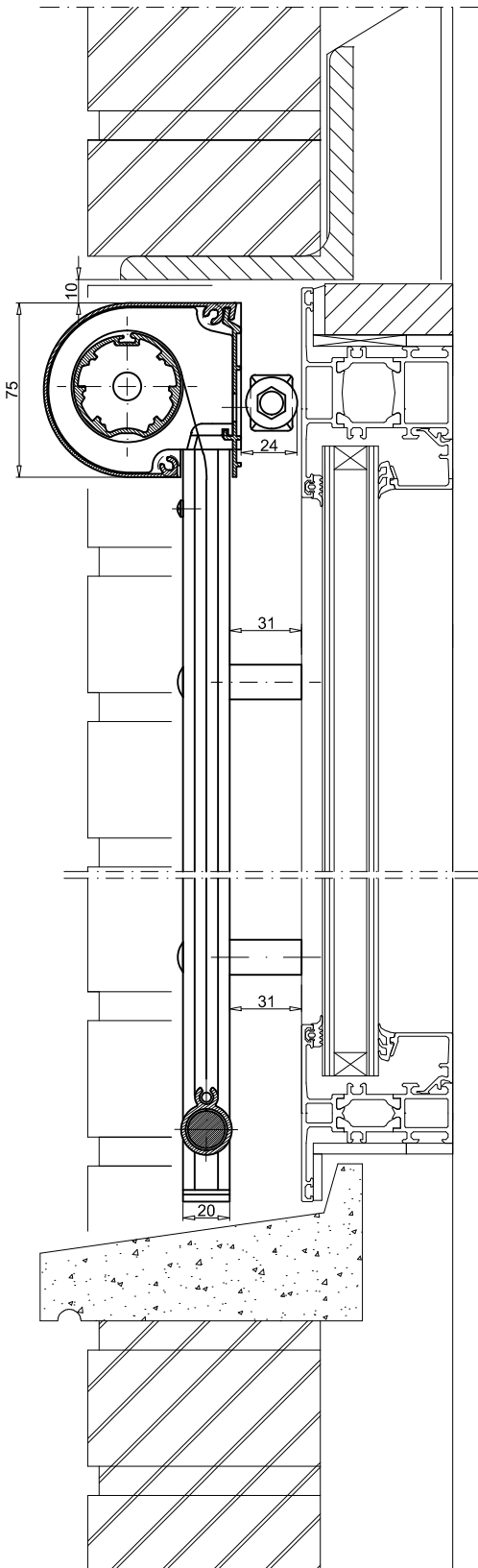

Schellekens PROFESSIONALS IN ZONWERING Platinaerf 10 Postbus 83 6640 AB Beuningen KvK: Nijmegen 10017058 T: 024 6778000 F: 024 6778001 E: info@schellekens.com W: www.schellekens.com Mailadres tekenkamer: tekenaar@schellekens.com	Status :	Project :	Datum :	Revisie :
	Paraaf voor akkoord:	Verticale screen Type VCEL	26-01-2010	A B C D E F G
Alle rechten zijn uitdrukkelijk voorbehouden aan Schellekens & Schellekens BV. Vermenigvuldiging of mededeling aan derden, in welke vorm dan ook, is zonder schriftelijke toestemming van Schellekens & Schellekens BV niet geoorloofd.	Product :	Elektrisch bediend Hirschmannstekker achter de kast	Schaal :	Maat :
	Elektrisch bediend Hirschmannstekker achter de kast	1:3	mm	Formaat :
	Getekend :	G. Holtmeulen	A4	Tekening nr. :
	005			

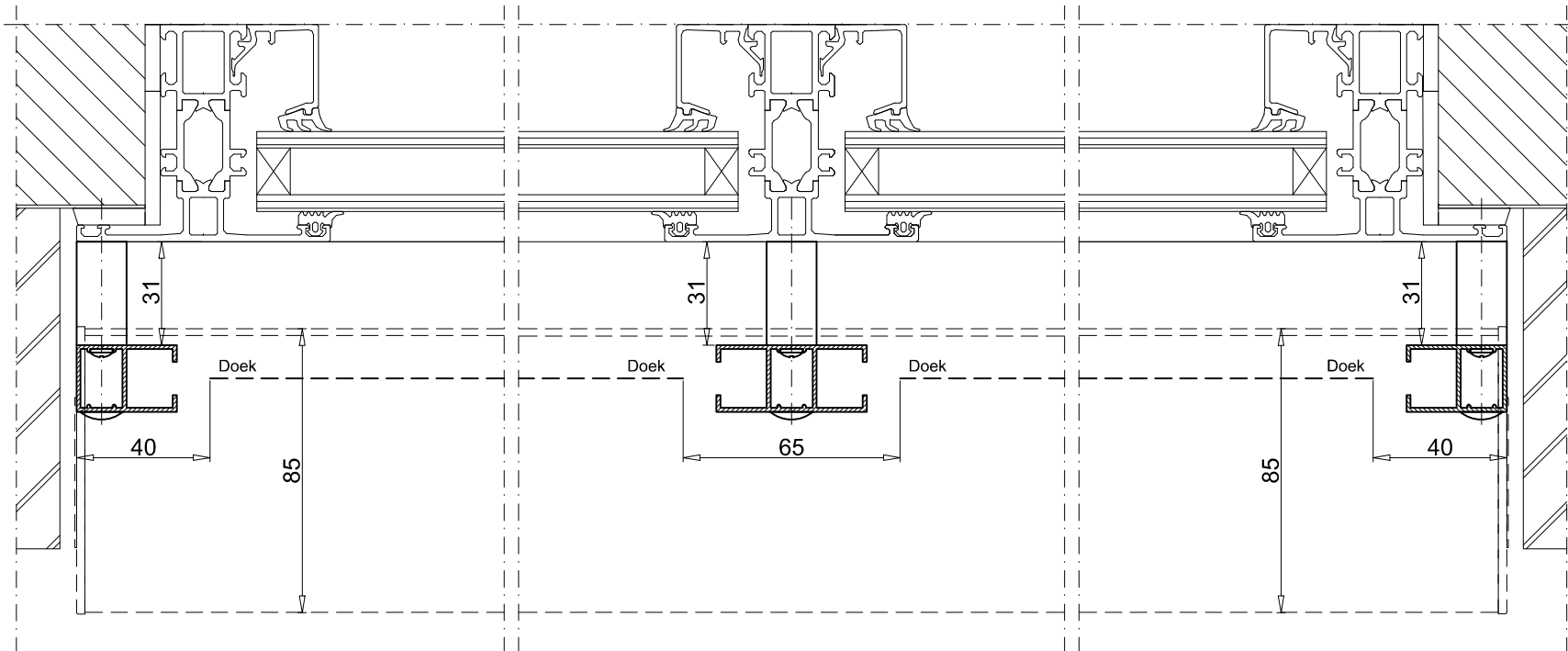

Schellekens

PROFESSIONALS IN ZONWERING

Platinaaerf 10 | Postbus 83 | 6640 AB Beuningen
 KvK: Nijmegen 10017058 | T: 024 6778000 | F: 024 6778001
 E: info@schellekens.com | W: www.schellekens.com
 Mailadres tekentkamer: tekenaar@schellekens.com

Alle rechten zijn uitdrukkelijk voorbehouden aan Schellekens & Schellekens BV. Vermenigvuldiging of mededeling aan derden, in welke vorm dan ook, is zonder schriftelijke toestemming van Schellekens & Schellekens BV niet geoorloofd.

Status :

Paraaf voor akkoord:

Project :
 Verticale screen
 Type VCEL

Product :
 Elektrisch bediend
 Hirschmannsteker achter de kast

Werknummer :

Artikel nummer :

Getekend :
 G. Holtmeulen

Datum :
 26-01-2010

Schaal :
 1:2

Maat :
 mm

Formaat :
 A4

Revisie :	
A	
B	
C	
D	
E	
F	
G	

Tekening nr. :
 006